

Dell™ Inspiron™ Hızlı Başvuru Kılavuzu

Model DCMF

Notlar, Dikkat Edilecek Noktalar ve Uyarılar



NOT: Bu metinde kullanılan ticari markalar:



DİKKAT: BİLDİRİM, ya donanımda olası hasarı ya da veri kaybını belirtir ve size, bu sorunu nasıl önleyeceğinizi anlatır.



UYARI: UYARI, olası maddi hasar, kişisel yaralanma veya ölüm tehlikesi anlamına gelir.

Bu belgedeki bilgiler önceden bildirilmeksizin değiştirilebilir.

© 2008 Dell Inc. Tüm hakları saklıdır.

Dell Inc.'in yazılı izni olmadan bu materyallerin herhangi bir şekilde çoğaltılması kesinlikle yasaktır.

Bu metinde kullanılan ticari markalar: *Dell, DELL* logosu, *DellConnect, Inspiron* ve *YOURS IS HERE* Dell Inc. şirketinin ticari markalarıdır; Intel, *Celeron, Core* ve *Pentium* Intel Corporation'ın kayıtlı ticari markalarıdır; *AMD, AMD Athlon* ve *Phenom* Advanced Micro Devices, Inc. şirketinin ticari markalarıdır; *HyperTransport* HyperTransport Technology Consortium'un lisanslı ticari markasıdır; *Microsoft, Windows, Windows Vista* ve *Windows Vista başlat düğmesi* A.B.D. ve/veya diğer ülkelerde Microsoft Corporation'ın ticari markaları veya kayıtlı ticari markalarıdır; *Bluetooth*, Bluetooth SIG, Inc. şirketine ait ticari markadır ve Dell Inc. tarafından lisans kapsamında kullanılır; *Blu-ray Disc* Blu-ray Disc Association'ın ticari markasıdır.

Bu belgede, marka ve adların sahiplerine ya da ürünlerine atıfta bulunmak için başka ticari marka ve ticari adlar kullanılabilir. Dell Inc. kendine ait olanların dışındaki ticari markalar ve ticari isimlerle ilgili hiçbir mülkiyet hakkı olmadığını beyan eder.

Model DCMF

Haziran 2008

P/N WT011

Sayı A01

İçerik

1	Dell™ Inspiron™ 518/519 Hakkında	7
	Önden Görünüm	7
	Arkadan Görünüm	8
	Arka Panel Konektörleri	9
2	Bilgisayarınızı Kurma	11
	Bilgisayarınızı bir Kasa İçine Kurma	11
	İnternet'e Bağlanma	13
	İnternet Bağlantınızı Kurma	13
	Bilgileri Yeni bir Bilgisayara Aktarma	15
3	Özellikler.	17
4	Sorun Giderme	27
	Sorun Giderme İpuçları	27
	Sesli Uyarı Kodları	27
	Sistem İletileri	29
	Windows Vista® İşletim Sisteminde Donanım Sorunlarını Giderme	31
	Dell Diagnostics programı	31
	Sorunları Çözme.	35
	Güç Sorunları	35
	Bellek Sorunları	37
	Kilitlenmeler ve Yazılım Sorunları.	37

5	İşletim Sisteminizi Yeniden Yükleme	41
	Sürücüler	41
	Sürücü Nedir?	41
	Sürücülerin Tanımlanması	42
	Sürücülerini ve Yardımcı Programları Yeniden Yükleme	42
	<i>Drivers and Utilities</i> CD'sini Kullanma	43
	İşletim Sisteminizi Geri Yükleme	44
	Microsoft Windows Sistem Geri Yükleme'yi Kullanma	45
	Dell Factory Image Restore ögesini kullanma	46
	Operating System Ortamını Kullanma	47
6	Bilgi Bulma	49
7	Yardım Alma	51
	Yardım Alma	51
	Teknik Destek ve Müşteri Hizmetleri	52
	DellConnect™	52
	Çevrimiçi Hizmetler	52
	AutoTech Hizmeti	53
	Sipariş Durumu Otomatik Yanıt Hizmeti	53
	Siparişinizle İlgili Sorunlar	53
	Ürün Bilgileri	53
	Parçaları Garanti Kapsamında Onarım veya Değiştirme için Gönderme	54
	Aramadan Önce	54
	Dell'e Başvurma	56

A Ek	57
FCC Bildirimi (Sadece ABD)	57
FCC Sınıf B	57
Macrovision Ürün Bildirimi	58
Dizin	59

Dell™ Inspiron™ 518/519 Hakkında

NOT: Bilgisayarınızdaki bağlantı noktaları ve konektörler hakkında daha fazla bilgi için bkz."Özellikler" sayfa 17.

Önden Görünüm

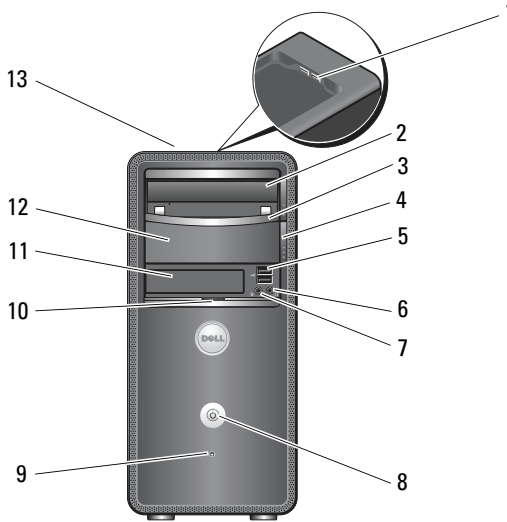

- | | | | |
|----|----------------------------------------------------------------------------|----|----------------------------------|
| 1 | USB 2.0 konektörleri (2) | 2 | optik sürücü |
| 3 | optik sürücü paneli | 4 | optik sürücü çıkarma düğmesi |
| 5 | USB 2.0 konektörleri (2) | 6 | kulaklık konektörü |
| 7 | mikrofon konektörü | 8 | güç düğmesi |
| 9 | sürücü etkinlik ışığı | 10 | ön panel kapak tutamacı |
| 11 | FlexBay sürücüsü | 12 | isteğe bağlı optik sürücü yuvası |
| 13 | Service Tag (Servis Etiketi)
(ön tarafa doğru kasanın üstünde yer alır) | | |

Arkadan Görünüm

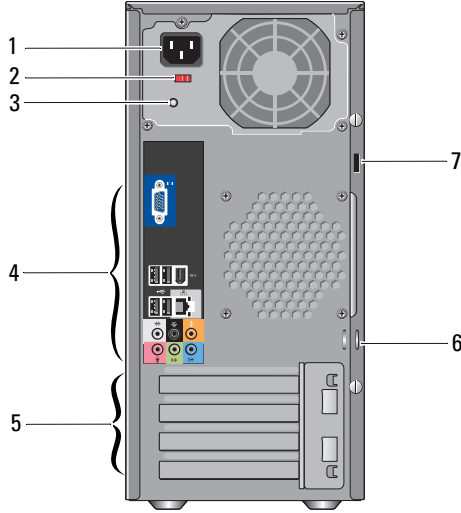

- | | | | |
|---|-------------------------------|---|-------------------------|
| 1 | güç konektörü | 2 | voltaj seçim anahtarı |
| 3 | güç kaynağı ışığı | 4 | arka panel konektörleri |
| 5 | genişletme kartı yuvaları (4) | 6 | kilit halkaları |
| 7 | güvenlik kablosu yuvası | | |

Arka Panel Konektörleri

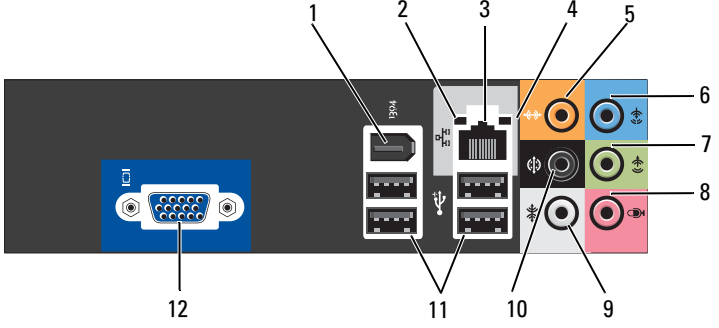

- | | | | |
|----|--------------------------------|----|---------------------------------|
| 1 | IEEE 1394 konektörü | 2 | bağlantı bütünlüğü ışığı |
| 3 | ağ bağdaştırıcısı konektörü | 4 | ağ etkinlik ışığı |
| 5 | merkez/subwoofer konektörü | 6 | giriş konektörü |
| 7 | ön Sol/Sağ çıkış konektörü | 8 | mikrofon |
| 9 | yan Sol/Sağ surround konektörü | 10 | arka Sol/Sağ surround konektörü |
| 11 | USB 2.0 konektörleri (4) | 12 | VGA video konektörü |

Bilgisayarınızı Kurma

Bilgisayarınızı bir Kasa İçine Kurma

Bilgisayarınızın bir kasa içine kurulması hava akışını önleyebilir ve bilgisayarınızın aşırı ısınmasına yol açarak performansını etkileyebilir. Bilgisayarınızı bir kasa içerisine kurarken aşağıdaki yönergeleri izleyin:



DİKKAT: Bu elkitabında belirtilen çalışma sıcaklığı özellikleri çalışma ortamının maksimum sıcaklığını yansıtır. Bilgisayarınızı bir kasa içine kurarken odanın ortam sıcaklığının da dikkate alınması gerekir. Örneğin genel oda sıcaklığı 25° C (77° F) ise, bilgisayarınızın özelliklerine bağlı olarak bilgisayarınız maksimum çalışma sıcaklığına erişmeden önce, yalnızca 5° ila 10° C (9° ila 18° F) sıcaklık marjınız vardır. Bilgisayarınızın teknik özellikleri hakkında bilgi için, bkz. "Özellikler" sayfa 17.

- Düzgün hava dolaşımını sağlamak için, bilgisayarın havalandırma taraflarında en az 10,2 cm (4 inç) boş alan bırakın.
- Kasanızın kapakları varsa, bunların kasaya (önden ve arkadan) en az yüzde 30 hava akışını sağlayacak türde olmaları gerekir.



DİKKAT: Bilgisayarınızı hava akımına izin vermeyen bir kasa içine kurmayın. Hava dolaşımının önlenmesi bilgisayarınızın aşırı ısınmasına yol açarak performansını etkileyebilir.

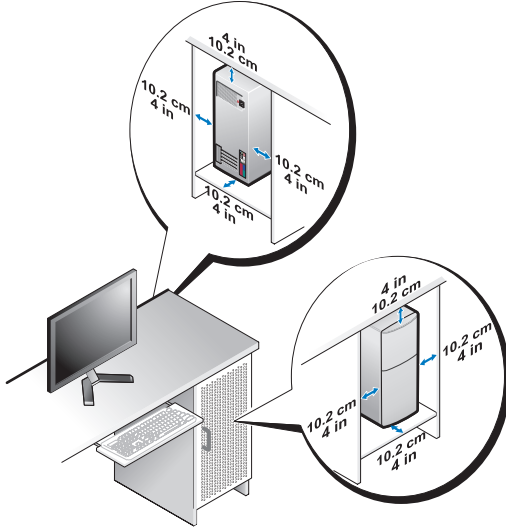

- Bilgisayarınız masanın köşesine ya da bir masa altına kuruluyorsa, düzgün hava dolaşımını sağlamak için bilgisayarınızın arkası ve duvar arasında en az 5,1 cm (2 inç) boş alan bırakın.

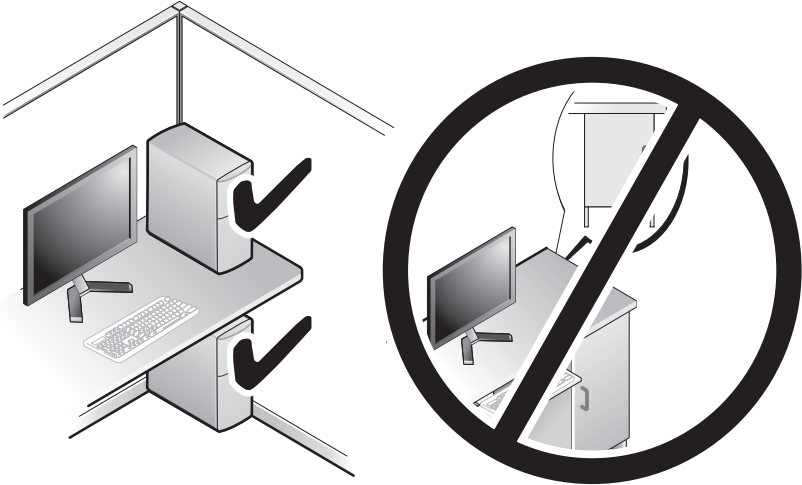

Internet'e Baęlanma



NOT: ISS'ler ve ISS'lerin hizmetleri lkeye gre deęiřir.

Internet'e baęlanmak iin, bir modem veya aę baęlantısı ve bir Internet Servis Saęlayıcısı'na (ISS) gerek vardır. ISS'niz ařaęıdaki Internet baęlantı seeneklerinden bir ya da daha fazlasını saęlar:

- Mevcut telefon hattınız veya cep telefonu hizmetiniz yoluyla yksek hızlı Internet eriřimi saęlayan DSL baęlantıları. Bir DSL baęlantısı ile aynı hattan hem Internet'e eriřebilir, hem de telefonunuzu kullanabilirsiniz.
- Yerel kablolu TV hattınız yoluyla yksek hızlı Internet eriřimi saęlayan kablolu modem baęlantıları.
- Bir uydu televizyon sistemi yoluyla yksek hızlı Internet eriřimi saęlayan uydu modem baęlantıları.
- Telefon hattı yoluyla Internet eriřimi saęlayan evirmeli baęlantılar. Modem baęlantılarına (DSL, kablo veya uydu) gre, evirmeli baęlantılar; nemli lde yavařtır.
- Bluetooth® kablosuz eriřim teknolojisini kullanarak Internet eriřimi saęlayan kablosuz LAN baęlantıları.

evirmeli baęlantı kullanıyorsanız, Internet baęlantınızı kurmadan nce bilgisayarınızdaki modem konektrne ve duvardaki telefon prizine bir telefon hattı baęlayın. Kullandıęınız bir DSL veya kablo/uydu modem baęlantısıysa, kurulum ynergeleri iin ISS'nize veya cep telefonu servisini veren kuruluřa bařvurun.

Internet Baęlantınızı Kurma

Verilen bir ISS masast kısıyolu ile Internet baęlantısı kurmak iin:

- 1 Aık dosyaları kaydedip kapatın ve aık programlardan ıkın.
- 2 Microsoft® Windows® masastndeki ISS simgesini ift tıklatın.
- 3 Kurulumu tamamlamak iin ekrandaki ynergeleri izleyin.

Masaüstünüzde ISS simgesi yoksa veya farklı bir ISS ile Internet bağlantısı kurmak isterseniz, bilgisayarınızda kullanılan işletim sistemine uygun bölümdeki adımları izleyin.



NOT: Internet'e bağlanma konusunda sorun yaşıyorsanız, bkz. *Dell Technology Guide* (Dell Teknoloji Kılavuzu). Internet'e bağlanamıyorsanız, ancak önceden bağlandıysanız, ISS'nizin hizmetinde bir kesinti olabilir. Hizmetin var olup olmadığını öğrenmek için ISS'nize başvurun veya daha sonra tekrar bağlanmayı deneyin.



NOT: ISS bilgilerinizi elinizin altında bulundurun. ISS'niz yoksa, **Internet'e Bağlan** sihirbazı bir ISS edinmenize yardımcı olabilir.

- 1 Açık dosyaları kaydedip kapatın ve açık programlardan çıkın.
- 2 Windows Vista başlat düğmesini™  ve **Denetim Masası**'nı tıklatın.
- 3 **Ağ ve Internet** altından **Internet'e Bağlan**'ı tıklatın.

Internet'e Bağlan penceresi görünür.

- 4 İstedığınız bağlantı biçimine göre **Geniş Bant (PPPoE)** veya **Çevirmeli Bağlantı**'yı tıklatın:
 - DSL, uydu modem, kablo TV modem veya Bluetooth kablosuz teknoloji bağlantısı kullanacaksanız **Geniş Bant** seçeneğini belirleyin.
 - Çevirmeli modem veya ISDN kullanacaksanız, **Çevirmeli Bağlantı**'yı seçin.



NOT: Ne tür bir bağlantı seçeceğinizi bilmiyorsanız, **Seçmeme yardım et**'i tıklatın veya ISS'nize başvurun.

- 5 Kurulumu tamamlamak için ekrandaki yönergeleri izleyin ve ISS'nizin verdiği kurulum bilgilerini kullanın.
- 6 Açık dosyaları kaydedip kapatın ve açık programlardan çıkın.
- 7 Windows Vista başlat düğmesini  ve **Denetim Masası**'nı tıklatın.
- 8 **Ağ ve Internet** altından **Internet'e Bağlan**'ı tıklatın.

Internet'e Bağlan penceresi görünür.

- 9 İstedığınız bağlantı biçimine göre **Geniş Bant (PPPoE)** veya **Çevirmeli Bağlantı'yı** tıklatın:
- DSL, uydu modem, kablo TV modem veya Bluetooth kablosuz teknoloji bağlantısı kullanacaksanız **Geniş Bant** seçeneğini belirleyin.
 - Çevirmeli modem veya ISDN kullanacaksanız, **Çevirmeli Bağlantı'yı** seçin.
-  **NOT:** Ne tür bir bağlantı seçeceğinizi bilmiyorsanız, **Seçmeme yardım et'i** tıklatın veya ISS'nize başvurun.
- 10 Kurulumu tamamlamak için ekrandaki yönergeleri izleyin ve ISS'nizin verdiği kurulum bilgilerini kullanın.

Bilgileri Yeni bir Bilgisayara Aktarma

Dosyalarınızı ve diğer verilerinizi bir bilgisayardan diğerine - örneğin *eski* bir bilgisayardan *yenisine*- aktarmanıza yardımcı olması için işletim sisteminizin "sihirbaz"larını kullanabilirsiniz. Windows Vista® sihirbazını kullanarak yeni bir bilgisayara bilgi aktarmak için:

- 1 Windows Vista başlat düğmesini  tıklatın ve ardından **Dosya ve ayar aktar**→ **Windows Kolay Aktarım'ı Başlat** seçeneğini tıklatın.
- 2 **Kullanıcı Hesabı Denetimi** iletişim kutusunda **Devam'**ı tıklatın.
- 3 **Yeni bir aktarma başlat** ya da **Süren bir aktarmaya devam et** seçeneğini tıklatın.

Windows Kolay Aktarım sihirbazı tarafından ekranda sunulan yönergeleri izleyin.

Özellikler



NOT: Özellikler bölgeye göre değişebilir. Bilgisayarınızın yapılandırması hakkında daha fazla bilgi için **Başlat** → **Yardım ve Destek** ögesini tıklatın ve bilgisayarınız hakkındaki bilgileri gösteren seçeneği seçin.

İşlemci	Inspiron 518	Inspiron 519
Tür	<ul style="list-style-type: none"> • Intel® Core™ 2 Quad işlemci • Intel Core 2 Duo işlemci • Intel Pentium® Çift Çekirdekli işlemci • Intel Celeron® işlemci 	<ul style="list-style-type: none"> • AMD Athlon™ 64/ LE/ 64 X2/ X2 BE • AMD Phenom™ X2/ X4/ X2 GE/ üç çekirdekli
L2 önbellek	En az 512 KB'lık ardışık düzenli veri bloğu, sekiz yollu, küme ilişkili sonradan yazmalı SRAM	<ul style="list-style-type: none"> • AMD Athlon 64 X2 çift çekirdekli işlemciler için 2 MB'ye kadar • AMD Athlon 64 işlemciler için 512 KB'ye kadar • AMD Phenom işlemciler için 4 MB'ye kadar
DRAM veriyolu genişliği	Yok	Her kanal için 64 bit

Bilgisayar Bilgileri	Inspiron 518	Inspiron 519
Sistem yonga kümesi	Intel G33 ve ICH9	AMD RS780 ve SB700
RAID desteği	RAID 1 (yansıtma)	Yok
Veriyolu genişliği	64 bit	Yok
DRAM veriyolu genişliği	64 bit	Yok
İşlemci adresi veriyolu genişliği	32 bit	16 bit yukarı/aşağı HyperTransport bağlantısı
Flash EPROM	8 Mb	8 Mb

Genişletme Veriyolu	Inspiron 518	Inspiron 519
Veriyolu türü	PCI 2.3 PCI Express 1.0A SATA 1.0 ve 2.0 USB 2.0	PCI 2.3 PCI Express 2.0 SATA 1.0 ve 2.0 USB 2.0
Veriyolu hızı		
PCI	133 MB/sn	133 MB/sn
PCI Express	x1 yuva çift yönlü hız — 500 MB/sn x16 yuva çift yönlü hız — 8 GB/sn	x1 yuva çift yönlü hız — 1 GB/sn x16 yuva çift yönlü hız — 16 GB/sn
SATA	1,5 Gb/sn ve 3,0 Gb/sn	1,5 Gb/sn ve 3,0 Gb/sn
USB	<ul style="list-style-type: none"> • Yüksek hız — 480 Mb/sn • Tam hız — 12 Mb/sn • Düşük hız — 1,2 Mb/sn 	<ul style="list-style-type: none"> • Yüksek hız — 480 Mb/sn • Tam hız — 12 Mb/sn • Düşük hız — 1,2 Mb/sn
PCI		
Konektörler	Bir	Bir
Konektör boyutu	124 pin	124 pin
Konektör veri genişliği (maksimum)	32 bit	32 bit
PCI Express		
Konektör	İki x1	İki x1
Konektör boyutu	36 pin	36 pin
Konektör veri genişliği (maksimum)	1 PCI Express lane	1 PCI Express lane
PCI Express		
Konektör	Bir x16	Bir x16
Konektör boyutu	164 pin	164 pin
Konektör veri genişliği (maksimum)	16 PCI Express hat	16 PCI Express hat

Bellek	Inspiron 518/519
Bellek modülü konektörü	Kullanıcı tarafından erişilebilen dört adet DDR2 yuvası
Bellek modülü kapasiteleri	512 MB, 1 GB ve 2 GB
Bellek türü	667 MHz, 800 MHz ECC Olmayan DDR2 SDRAM
Minimum bellek	512 MB
Maksimum bellek	4 GB

Sürücüler	Inspiron 518/519
Dışarıdan ulaşılabilenler	Bir adet 3,5 inç sürücü yuvası İki adet 5,25 inç sürücü yuvası
İçeriden ulaşılabilenler	iki adet 3,5 inç sürücü yuvası
Kullanılabilir sürücüler	İki adet 3,5-inç SATA sabit sürücü İki adet 5,25-inç SATA DVD-ROM/ DVD+/- RW super multi drive / Blu-ray Disc sürücüsü / Blu-ray Disc RW sürücüsü Bir adet 3,5-inç USB ortam kart okuyucusu/Bluetooth ortam kart okuyucusu

Harici konektörler

Ses

ALC888 (7.1 Kanal ses)

Giriş konektörü — Mikrofon, kaset çalar, CD çalar veya VCR gibi kayıt/oyunatma cihazı takmak için mavi giriş konektörünü kullanın. Ses kartı bulunan bilgisayarlarda, karttaki konektörü kullanın.

Ön Sol/Sağ çıkış konektörü — Kulaklık ve yerleşik yükselticili hoparlörleri takmak için yeşil çıkış konektörünü kullanın. Ses kartı bulunan bilgisayarlarda, karttaki konektörü kullanın.

Mikrofon konektörü — Ses veya telefon uygulamasına ses veya müzik girişi yapmak üzere kişisel bilgisayar mikrofonunu bağlamak için pembe konektörü kullanın. Ses kartı bulunan bilgisayarlarda, karttaki mikrofon konektörünü kullanın.

Merkez/subwoofer konektörü — Subwoofer takmak için turuncu konektörü kullanın.

Arka Sol/Sağ hoparlör konektörleri — Çok kanallı hoparlörleri takmak için siyah surround konektörünü kullanın.

Yan Sol/Sağ surround konektörü — 7.1 hoparlör bulunan bilgisayarlar için gelişmiş surround ses sağlamak için gri konektör kullanın.

Ses kartı bulunan bilgisayarlarda, karttaki konektörü kullanın.

IEEE 1394

Arka panelde bir adet 6 pimli seri konektör

Dijital video kameraları ve harici depolama aygıtları gibi yüksek hızlı veri aygıtları için IEEE 1394 konektörünü kullanın.

Ağ

Sistem kartında 10/100/1000 Mb/sn Ethernet LAN.

RJ-45 bağlantı noktası — Ağ kablosunun bir ucunu ağ konektörüne, ağa ya da geniş bant aygıtına takın. Ağ kablosunun diğer ucunu bilgisayarınızın arka panelindeki ağ bağdaştırıcısı konektörüne takın. Ağ kablosu tam olarak yerine oturduğunda bir tık sesi duyarsınız.



DİKKAT: Ağ konektörüne telefon kablosu takmayın.

Ek ağ konektörü kartı bulunan bilgisayarlarda birden çok ağ bağlantısı (ayrı bir intranet ve extranet gibi) kuracağınızda kart üzerindeki ve bilgisayarın arkasındaki konektörleri kullanın.

Ağınız için Kategori 5 kablo ve konektör kullanmanız önerilir. Kategori 3 kablo kullanmanız gerekiyorsa, güvenilir çalışmasını sağlamak için ağ hızını 10 Mb/sn'ye zorlayın.

USB

Sekiz adet USB 2.0 uyumlu konektör

Ön panel (2)

Arka panel (4)

Üst USB tepsisi (2)

Yazıcılar ve klavyeler gibi normalde bağlı kalan aygıtlar için arka USB konektörlerini kullanın.

NOT: Flash bellek anahtarları veya kameralar gibi ara sıra bağladığınız aygıtlar veya önyüklemeli USB aygıtlar için ön USB konektörlerini kullanmanız önerilir.

Konektörler (devamı)**Inspiron 518/519**

Görüntü

Tümleşik video

15 delikli konektör — Monitörün VGA kablosunu bilgisayardaki VGA konektörüne bağlayın.

NOT: Bilgisayarınız isteğe bağlı PCI Express x16 grafik kartını destekler. Grafik kartı taktıysanız kart üzerindeki konektörü kullanın.

Sistem kartı konektörleri

Kasa fanı

Bir adet 3 pimli konektör

Ön panel ses HDA başlığı

Bir adet 10 pimli konektör

Ön panel denetimi

Bir adet 10 pimli konektör

Dahili USB

Dört adet 10 pimli konektör

Bellek

Dört adet 240 pimli konektör

PCI 2.3

Bir adet 124 pimli konektör

PCI Express x1

İki adet 36 pimli konektör

PCI Express x16

Bir adet 164 pimli konektör

Güç

Bir adet 24 pimli konektör

Güç 12V

Bir adet 4 pimli konektör

İşlemci

- Inspiron 518 — bir adet 775 pimli konektör
- Inspiron 519 — bir adet 940 pimli konektör

İşlemci fanı

Bir adet 4 pimli konektör

Seri ATA

Dört adet 7 pimli konektör

Bilgisayarın ön tarafı

Güç düğmesi

Basma düğmesi

Güç ışığı

Mavi ışık — Mavi renkte yanıp sönme bilgisayarın uyku modunda olduğunu belirtir güç açıkken sürekli mavi olduğunu belirtir.

Sarı ışık — Yanıp sönen sarı ışık, sistem kartında bir sorun olduğunu belirtir. Sistem başlatılmadığında kesintisiz yanan sarı ışık, sistem kartının başlatılmadığını belirtir. Sistem kartıyla veya güç kaynağıyla bu bir sorun olabilir (bkz. "Güç Sorunları" sayfa 35).

Sürücü etkinlik ışığı

Mavi ışık — Yanıp sönen mavi ışık bilgisayarın SATA sabit sürücüsünden veya optik sürücüden veri okuduğunu veya yazdığını belirtir.

Denetimler ve Işıklar (devamı)

Inspiron 518/519

Bilgisayarın arka tarafı

Bağlantı bütünlüğü ışığı (tümleşik ağ
bağdaştırıcısında)

Yeşil ışık — 10/100 Mb/sn'lik ağ ile
bilgisayar arasında iyi bir bağlantı
olduğunu gösterir.

Turuncu ışık — 1000 Mb/sn'lik ağ ile
bilgisayar arasında iyi bir bağlantı
olduğunu gösterir.

Kapalı (ışık yok) — Bilgisayarda fiziksel
ağ bağlantısının algılanmadığını gösterir.

Ağ etkinliği ışığı (tümleşik ağ
bağdaştırıcısında)

Yanıp sönen sarı ışık — Ağda etkinlik
olduğunu gösterir.

Kapalı (ışık yok) — Ağda etkinlik
olmadığını gösterir.

Güç kaynağı tanılama ışığı

Yeşil ışık — Güç kaynağının elektrik
aldığını gösterir.

Kapalı — Güç kaynağına elektrik
gelmediğini veya güç kaynağının bozuk
olduğunu gösterir.

Güç

Inspiron 518/519

DC güç kaynağı:

Watt Değeri

300 W

Maksimum ısı dağıtımı

162 W

NOT: Isı dağıtımı güç kaynağının vat
değeriyle hesaplanır.

Voltaj (önemli voltaj ayar bilgileri için
bilgisayarınızla birlikte verilen güvenlik
yönergelerine bakın)

115/230 VAC, 50/60 Hz ve 7A/ 4A

Düğme pil

3-V CR2032 lityum, yassı pil

Fiziksel

Inspiron 518/519

Yükseklik

379 mm (14,9 inç)

Fiziksel (devamı)	Inspiron 518/519
Geniřlik	17,0 cm (6,7 inç)
Derinlik	43,5 cm (17,1 inç)
Ađırlık	13,1 kg (28,9 lb)
Ortam	Inspiron 518/519
Sıcaklık aralıđı:	
Çalıřma	10° - 35°C (50° - 95°F)
Depolama	-40° - 65°C (-40° - 149°F)
Bađlı nem (en yüksek):	%20 - 80 (yođuřmasız)
En yüksek titreřim (kullanıcı ortamını uyararı rasgele titreřim tayfı kullanılarak):	
Çalıřma	0,0002 G2/Hz deđerinde 5 - 350 Hz
Depolama	0,001 - 0,01 G2/Hz deđerinde 5 - 500 Hz
En yüksek řok (sürücü bařlıđı durdurulmuř konumdayken ve 2 ms yarım sinüs darbesi ile hesaplanmıřtır):	
Çalıřma	2 msn darbe süresiyle 40 G +/- %5 +/- %10 (20 inç/sn [51 cm/sn] deđerine eř deđer)
Depolama	2 msn darbe süresiyle 105 G +/- %5 +/- %10 (50 inç/sn [127 cm/sn] deđerine eř deđer)
Yükseklik (en çok):	
Çalıřma	-15,2 - 3.048 m (-50 - 10.000 ft)
Depolama	-15,2 - 10.668 m (-50 - 35.000 ft)
Havadan geçen madde düzeyi	ISA-S71.04-1985 ile tanımlanan biçimde G2 veya düşük

Sorun Giderme



UYARI: Elektrik çarpması, dönen fanlardan yaralanma veya diğer beklenmedik yaralanma risklerine karşı korunmak için kapağı açmadan önce her zaman bilgisayarın fişini elektrik prizinden çıkarın.

Sorun Giderme İpuçları

Bilgisayarınızdaki sorunları giderirken aşağıdaki ipuçlarını dikkate alın:

- Sorun başlamadan önce bir parça eklediyseniz veya çıkardıysanız, ekleme yordamlarını gözden geçirin ve parçanın doğru takıldığından emin olun.
- Bir çevresel birim doğru çalışmıyorsa, aygıtın doğru bağlandığından emin olun.
- Ekranda bir hata mesajı görünürse, mesajı bütünüyle bir yere not edin. Bu mesaj destek personelinin sorun veya sorunları tanımlamasına ve gidermesine yardımcı olabilir.
- Programda bir hata mesajı oluşursa, programın belgelerine bakın.



NOT: Bu belgedeki yordamlar Microsoft® Windows® varsayılan görünümü için yazılmıştır, bu nedenle Dell™ bilgisayarınızı Windows Klasik görünümüne ayarlarsanız, söz konusu yordamlar geçerli olmayabilir.

Sesli Uyarı Kodları

Bilgisayarınız, monitör hataları veya sorunları görüntüleyemezse, başlatma sırasında bir dizi uyarı sesi çıkarabilir. Sesli uyarı kodu adı verilen sesli uyarı dizileri bir sorunu belirtir. Olası bir sesli uyarı kodu, art arda üç kısa bip sesinden oluşur. Bu sesli uyarı kodu, bilgisayarın olası bir sistem kartı sorunuyla karşılaştığını gösterir.

Bilgisayarınız başlatma sırasında uyarı sesi çıkartırsa:

- 1 Sesli uyarı kodunu not edin.
- 2 Daha ciddi nedenleri tanımlamak için Dell Diagnostics uygulamasını çalıştırın (bkz. "Dell Diagnostics programı" sayfa 31).

Kod (tekrareden kısa bipler)	Tanım	Önerilen Çözüm
1	BIOS checksum arızası. Olası sistem kartı arızası.	Dell'e başvurun. Daha fazla bilgi için, bkz. "Dell'e Başvurma" sayfa 56.
2	Bellek modülü algılanamadı	<p>1 Takılı iki veya daha çok bellek modülü varsa, modülleri çıkarın ve bir modülü yeniden takın (support.dell.com adresindeki Dell Support web sitesinde <i>Service Manual</i>'a (Servis Elkitabı) bakın), ardından bilgisayarı yeniden başlatın. Bilgisayar normal şekilde başlarsa, diğer bir modülü takın. Arızalı bir modül bulana kadar veya tüm modülleri hatasız şekilde takana kadar devam edin.</p> <p>2 Varsa aynı türden kaliteli bir bellek takın. (support.dell.com adresindeki Dell Support web sitesinde <i>Service Manual</i>'a (Servis Elkitabı) bakın.)</p> <p>3 Sorun devam ederse, Dell'e başvurun.</p>
3	Olası sistem kartı arızası	Dell'e başvurun. Daha fazla bilgi için, bkz. "Dell'e Başvurma" sayfa 56.
4	RAM Okuma/Yazma hatası	<p>1 Bellek modülü/bellek konektörü yerleşimi ile ilgili özel koşulların bulunmadığından emin olun. (support.dell.com adresindeki Dell Support web sitesinde <i>Service Manual</i>'a (Servis Elkitabı) bakın.)</p> <p>2 Takacağımız bellek modüllerinin bilgisayarınızla uyumlu olduğundan emin olun. (support.dell.com adresindeki <i>Service Manual</i>'a (Servis Elkitabı) bakın.)</p> <p>3 Sorun devam ederse Dell ile bağlantı kurun (bkz. "Dell'e Başvurma" sayfa 56).</p>
5	Gerçek zamanlı saat arızası. Olası pil arızası veya sistem kartı arızası.	<p>1 Pili değiştirin. (support.dell.com adresindeki Dell Support Web sitesinde <i>Service Manual</i>'a (Servis Elkitabı) bakın.)</p> <p>2 Sorun devam ederse Dell ile bağlantı kurun (bkz. "Dell'e Başvurma" sayfa 56).</p>

Kod (tekrar eden kısa bipler)	Tanım	Önerilen Çözüm
6	Video BIOS sınaması hatası	Dell'e başvurun. Daha fazla bilgi için, bkz. "Dell'e Başvurma" sayfa 56.
7	CPU önbelleği sınaması arızası	Dell'e başvurun. Daha fazla bilgi için, bkz. "Dell'e Başvurma" sayfa 56.

Sistem İletileri



NOT: Aldığınız ileti tabloda listelenmemişse, işletim sisteminin veya ileti görüntülediğinde çalışmakta olan programın belgelerine bakın.



NOT: Parçaları çıkarıp takma hakkında daha fazla bilgi için, support.dell.com adresindeki Dell Support web sitesindeki *Service Manual* (Servis Elkitabı) bakın.

1394 kablo bağlantı hatası — IEEE 1394 kablosu gevşek olabilir. Kablonun bağlantısında gevşeklik olup olmadığına bakın.

Dikkat! Bu sistemde önceki önyüklemeye teşebbüsleri [nnnn] noktasında başarısız oldu. Bu sorunu giderme ile ilgili yardım için lütfen bu denetim noktasını bir yere not edin ve Dell Teknik Desteğine başvurun — Bilgisayar aynı hata için arka arkaya üç defa önyüklemeye işlemini başaramadı (yardım için bkz. "Dell'e Başvurma" sayfa 56).

CMOS sağlama toplamı hatası — Olası sistem kartı arızası veya RTC pili azalmış. Pili değiştirin. support.dell.com adresindeki Dell Support web sitesinde *Service Manual*'a (Servis Elkitabı) veya yardım için "Dell'e Başvurma" sayfa 56 bölümüne bakın.

CPU fan hatası — CPU fan hatası. CPU fanını değiştirin.

Disket okuma hatası — Disket bozulmuş veya bir kablo gevşemiş olabilir. Disketi değiştirin veya kablo bağlantısında gevşeklik olup olmadığına bakın.

Ön G/Ç kablosunda hata — Ön G/Ç panel kablosu gevşek olabilir.

Ön USB kablo bağlantısı hatası — Ön G/Ç panelindeki USB bağlantı noktalarını sistem kartına bağlayan USB kabloları gevşek olabilir.

Sabit disk sürücü hatası — Sabit sürücünün açılış sırasında kendi kendini sınaması (POST) sırasında olası sabit sürücü hatası. Kabloları kontrol edin/sabit disk sürücülerini değiştirin veya yardım için bkz. "Dell'e Başvurma" sayfa 56.

Sabit disk sürücü okuma hatası — Sabit sürücünün önyükleme sınaması sırasında olası sabit sürücü hatası (yardım için bkz. "Dell'e Başvurma" sayfa 56).

Klavye hatası — Klavye arızası veya klavye kablosu gevşek.

Hiçbir önyükleme aygıtı yok — Sabit sürücüde önyüklenbilir bölüm yok veya optik sürücüde önyüklenbilir ortam yok ya da sabit sürücü/optik sürücü kablosu gevşek veya önyüklenbilir aygıt yok.

- Optik sürücünüz, önyükleme aygıtınızsa, sürücüde önyüklenbilir bir ortamın olduğundan emin olun.
- Önyükleme aygıtınız sabit disk sürücüsü ise, kabloların bağlı, sürücünün doğru şekilde takılmış ve önyüklenbilir aygıt olarak bölümlendirilmiş olduğundan emin olun.
- Sistem kurulumuna girin ve önyükleme sırası bilgisinin doğru olduğundan emin olun.

Saat ilerleme kesintisi yok — Sistem kartındaki bir yonga arızalı olabilir veya sistem kartı hatası olabilir.

NOT – Sabit Disk Sürücüsü KENDİ KENDİNE İZLEME SİSTEMİ bir parametrenin normal çalışma aralığını aştığını bildirdi. Dell verilerinizi düzenli şekilde yedeklemenizi önerir. Olası bir sabit disk sürücü hatasının nedeni aralık dışında çalışan bir parametre olabilir de, olmayabilir de — Kendi kendini izleme, analiz etme veya raporlama teknolojisi (S.M.A.R.T.) hatası. Olası sabit sürücü hatası. Bu özellik temel giriş/çıkış sistemi (BIOS) ayarlarında etkinleştirilip devre dışı bırakılabilir.

Üst USB kablo bağlantısı hatası — Üst USB tepsisindeki USB bağlantı noktalarını sistem kartına bağlayan USB kabloları gevşek olabilir.

USB aşırı akım hatası — USB aygıtını çıkarın. USB aygıtı için harici güç kaynağı kullanın.

Uyarı: Sistem fanı arızası, lütfen hemen Dell Teknik Destek'e başvurun — Sistem fanı arızası. Sistem fanını değiştirin.

Windows Vista® İşletim Sisteminde Donanım Sorunlarını Giderme

İşletim sistemi kurulumu sırasında bir aygıt algılanamazsa veya algılandığı halde, yanlış yapılandırılırsa, uyumsuzluğu çözmek için Donanım Sorun Gidericisi'ni kullanabilirsiniz.

Donanım Sorun Gidericisi'ni başlatmak için:

- 1 Windows Vista başlat düğmesini  ve **Yardım ve Destek**'i tıklayın.
- 2 Ara alanına `hardware troubleshooter` (donanım sorun gidericisi) yazın ve aramayı başlatmak için <Enter> tuşuna basın.

Arama sonuçlarında sorunu en iyi şekilde tanımlayan seçeneği belirleyin ve kalan sorun giderme adımlarını izleyin.

Dell Diagnostics programı

 **UYARI:** Bu bölümdeki yordamlardan herhangi birine başlamadan önce bilgisayarınızla birlikte verilen güvenlik yönergelerine uyun.

Dell Teşhislerini Kullanma Zamanı

Bilgisayarınızla ilgili bir sorun yaşarsanız, teknik yardım için Dell'e başvurmadan önce Kilitlenmeler ve Yazılım Sorunları bölümündeki gerekli kontrolleri yapın (bkz. "Kilitlenmeler ve Yazılım Sorunları" sayfa 37) ve Dell Diagnostics'i çalıştırın.

Başlamadan önce bu yordamları yazdırmanız önerilir.

 **DİKKAT:** Dell Diagnostics programı yalnızca Dell™ bilgisayarlarda çalışır.

 **NOT:** *Drivers and Utilities* CD'si isteğe bağlıdır ve bilgisayarınızla birlikte verilmeyebilir.

Bilgisayarınızın yapılandırma bilgilerini gözden geçirmek için *Service Manual*'daki (Servis Elkitabı) *System Setup* (Sistem Kurulumu) bölümüne bakın ve sınamak istediğiniz aygıtın sistem kurulumu programında görüldüğünden ve etkin olduğundan emin olun.

Sabit disk sürücünüzden veya *Drivers and Utilities* (Sürücüler ve Yardımcı Programlar) CD'sinden Dell Diagnostics programını başlatın.

Dell Diagnostics Programını Sabit Sürücünüzden Başlatma

Dell Diagnostics programı sabit disk sürücünüzde gizli bir tanılama yardımcı programı bölümündedir.



NOT: Bilgisayarınız bir ekran resmi görüntülemiyorsa, bkz. "Dell'e Başvurma" sayfa 56.

- 1 Bilgisayarın sorunsuz şekilde çalışan bir elektrik prizine bağlı olduğundan emin olun.
- 2 Bilgisayarınızı açın (veya yeniden başlatın).
- 3 DELL™ logosu görüldüğünde hemen <F12> tuşuna basın. Önyükleme menüsünde **Diagnostics**'i seçin ve <Enter> tuşuna basın.



NOT: Fazla uzun süre beklediyseniz ve işletim sistemi logosu görünürse, Microsoft® Windows® masaüstünü görene kadar bekleyin; ardından bilgisayarınızı kapatın ve yeniden deneyin.



NOT: Hiçbir tanılama yardımcı programı bölümü bulunmadığını belirten bir ileti görürseniz, Dell Diagnostics programını *Drivers and Utilities* (Sürücüler ve Yardımcı Programlar) ortamından başlatın.

- 4 Dell Diagnostics'i sabit disk sürücünüzdeki tanılama yardımcı programı bölümünden başlatmak için herhangi bir tuşa basın.

Dell Diagnostics Programını *Drivers and Utilities* CD'sinden Başlatma

- 1 *Drivers and Utilities* (Sürücüler ve Yardımcı Programlar) CD'sini sürücüye yerleştirin.
- 2 Bilgisayarı kapatıp tekrar başlatın.

DELL logosu görüldüğünde hemen <F12> tuşuna basın.



NOT: Fazla uzun süre beklediyseniz ve işletim sistemi logosu görünürse, Microsoft® Windows® masaüstünü görene kadar bekleyin; ardından bilgisayarınızı kapatın ve yeniden deneyin.



NOT: Sonraki adımlar, önyükleme sırasını yalnızca bir kez değiştirir. Sonraki başlatmada, bilgisayar sistem kurulumu programında belirtilen aygıtlara göre önyükleme yapar.

- 3 Önyükleme aygıtı listesi görüldüğünde, **CD/DVD/CD-RW** seçeneğini vurgulayın ve <Enter> tuşuna basın.
- 4 Görüntülenen menüden **Boot from CD-ROM** (CD-ROM'dan başlat) seçeneğini belirtin ve <Enter> tuşuna basın.
- 5 CD menüsünü başlatmak için 1 yazın ve ilerlemek için <Enter> tuşuna basın.
- 6 Numaralı listeden **Run the 32 Bit Dell Diagnostics**'i (32 Bit Dell Diagnostics Programını Çalıştır) seçin. Birden çok sürüm listelenmişse, bilgisayarınıza uygun sürümü seçin.
- 7 Dell Diagnostics programının **Ana Menü**sü görüldüğünde, uygulamak istediğiniz sınamayı seçin.

Dell Diagnostics Ana Menü

- 1 Dell Diagnostics programı yüklendikten ve **Ana Menü** ekranı görüldükten sonra, istediğiniz seçeneğin düğmesini tıklayın.



NOT: Bilgisayarınızda eksiksiz bir sına gerçekleştirerek için, **Test System** (Sistemi Sına) seçeneğini işaretlemeniz önerilir.

Seçenek	İşlev
Test Memory (Belleği Sına)	Bağımsız bellek sınavını çalıştır
Test System (Sistemi Sına)	Sistem Tanılamasını çalıştır
Exit (Çıkış)	Diagnostics'ten çık

- 2 Ana menüdeki **Test System** (Sistemi Sına) seçeneği belirtildikten sonra aşağıdaki menü görüntülenir:



NOT: Bilgisyardaki aygıtların tam bir sınavının yapılması için aşağıdaki menüden **Extended Test** (Genişletilmiş Sınama) seçeneğini belirlemeniz önerilir.

Seçenek	İşlev
Express Test (Hızlı Sınama)	Sistemdeki aygıtların hızlı şekilde sınavını yapar. Bu işlem genelde 10-20 dakika sürer.
Extended Test (Genişletilmiş Sınama)	Sistemdeki aygıtların tam bir sınavını yapar. Bu yaklaşık bir saat veya daha fazla sürebilir.

Seenek	İşlev
Custom Test (Özel Sınama)	Belirli bir aygıtı sınamak veya uygulanacak sınama işlemlerini özelleştirmek için kullanılır.
Symptom Tree (Belirti Ağacı)	Bu seenek sınamaları karşılaştığımız sorunun belirtisine göre seçmenize olanak verir. Bu seenek en sık karşılaşılan belirtileri listeler.

- 3 Sınama sırasında bir sorunla karşılaşırsanız, sorunun hata kodunu ve açıklamasını içeren bir ileti görünür. Hata kodu ile sorunun açıklamasını bir yere yazın ve "Dell'e Başvurma" sayfa 56 bölümüne bakın.



NOT: Bilgisayarınızın Service Tag (Servis Etiketi) numarası, her sınama ekranının en üstünde görünür. Dell'e başvurduğunuzda, teknik destek bölümü sizden Service Tag numaranızı ister.

- 4 **Custom Test veya Symptom Tree (Özel Sınama veya Belirti Ağacı)** seeneğinden bir sınama yürütürseniz, daha fazla bilgi için aşağıdaki tabloda açıklanan ilgili sekmeyi tıkkatın.

Sekme	İşlev
Results (Sonuçlar)	Sınama sonuçlarını ve karşılaşılan hata durumlarını görüntüler.
Errors (Hatalar)	Karşılaşılan hata durumlarını, hata kodlarını ve sorun açıklamasını görüntüler.
Help (Yardım)	Sınamayı açıklar ve sınama çalıştırma gereksinimlerini belirtebilir.
Yapılandırma	Seilen aygıt için donanım yapılandırmanızı görüntüler. Dell Diagnostics programı, tüm aygıtların yapılandırma bilgilerini sistem kurulumundan, bellekten ve çeşitli iç sınamalardan alır ve bilgileri ekranın sol bölümündeki aygıt listesinde görüntüler. Aygıt listesi, bilgisayarınızda takılı tüm bileşenlerin veya bilgisayarınıza bağlanmış tüm aygıtların adlarını görüntülemeyebilir.
Parameters (Parametreler)	Sınama ayarlarını deęiştirerek sınamayı özelleştirmenize olanak verir.

- 5 Sınama işlemleri tamamlandığında, **Ana Menü** ekranına dönmek için sınama ekranını kapatın. Dell Diagnostics programından çıkmak ve bilgisayarı yeniden başlatmak için, **Ana Menü** ekranını kapatın.
- 6 *Drivers and Utilities* (Sürücüler ve Yardımcı Programlar) CD'sini çıkarın.

Sorunları Çözme

Güç Sorunları



UYARI: Bu bölümdeki yordamları gerçekleştirmeye başlamadan önce, bilgisayarınızla birlikte gelen güvenlik bilgilerini izleyin.

Işık kapalıysa — Bilgisayar kapalıdır veya elektrik almıyordur.

- Güç konektörünü çıkarıp hem bilgisayarın arkasındaki güç konektörüne hem de elektrik prizine tekrar takın.
- Bilgisayarınız çok çıkışlı bir elektrik prizine bağlıysa, prizin elektrik prizine takılı ve açık olduğundan emin olun. Bilgisayarın doğru çalıştığından emin olmak için güç koruma aygıtlarını, çok çıkışlı elektrik prizlerini ve elektrik uzatma kablolarını devre dışı bırakın.
- Elektrik prizine lamba gibi başka bir cihaz takarak, prizin sorunsuz çalıştığından emin olun.

Güç ışığı sabit mavi ya da beyaz yanıyor ve bilgisayar yanıt vermiyorsa —

- Ekranın takılı ve açık olduğundan emin olun.
- Ekran takılıysa ve açıksa, bkz. "Sesli Uyarı Kodları" sayfa 27.

Güç ışığı mavi veya beyaz olarak yanıp sönüyorsa — Bilgisayar bekleme modundadır. Normal çalışmayı devam ettirmek için klavyenizde bir tuşa basın, fareyi hareket ettirin veya güç düğmesine basın.

Güç ışığı sabit sarı renkte yanıyor — Güç ile ilgili sorun veya dahili bir aygıt arızası.

- 12 volt'luk güç konektörünün (12V) sistem kartına sağlam bir şekilde olduğundan emin olun. (support.dell.com adresindeki Dell Support web sitesinde *Service Manual*'a (Servis Elkitabı) bakın.)
- Ana güç kablosunun ve ön panel kablosunun sistem kartına sağlam şekilde bağlı olduğundan emin olun. (support.dell.com adresindeki Dell Support web sitesinde *Service Manual*'a (Servis Elkitabı) bakın.)

Güç ışığı sarı renkte yanıp sönüyorsa — Bilgisayara güç geliyor, aygıt arızalı veya yanlış takılmış olabilir.

- Bellek modüllerini çıkarıp yeniden takın. (support.dell.com adresindeki Dell Support web sitesinde *Service Manual*'a (Servis Elkitabı) bakın.)
- Kartları çıkarıp yeniden takın. (support.dell.com adresindeki Dell Support web sitesinde *Service Manual*'a (Servis Elkitabı) bakın.)
- Varsa grafik kartını çıkarıp yeniden takın. (support.dell.com adresindeki Dell Support web sitesinde *Service Manual*'a (Servis Elkitabı) bakın.)

Girişimi giderme — Girişimin bazı olası nedenleri aşağıda belirtilmiştir:

- Güç, klavye ve fare uzatma kabloları.
- Çok çıkışlı elektrik prizinde çok fazla aygıt var.
- Aynı elektrik prize çok çıkışlı elektrik prizleri bağlanmış.

Bellek Sorunları

 **UYARI:** Bu bölümdeki yordamları gerçekleştirmeye başlamadan önce, bilgisayarınızla birlikte gelen güvenlik bilgilerini izleyin.

Yetersiz bellek mesajı alırsanız —

- Açık dosyaları kaydedip kapatın ve kullanmadığınız açık programlardan çıkın ve sorunun giderilip giderilmediğine bakın.
- En az bellek gereksinimleri için yazılım belgelerine bakın. Gerekğinde ek bellek takın. (support.dell.com adresindeki Dell Support web sitesinde *Service Manual*'a (Servis Elkitabı) bakın.)
- Bellek modüllerini çıkartıp yeniden takarak (support.dell.com adresindeki Dell Support web sitesinde *Service Manual*'a (Servis Elkitabı) bakın) bilgisayarınızın bellek ile iletişim kurduğundan emin olun.
- Dell Diagnostics programını çalıştırın (bkz. "Dell Diagnostics programı" sayfa 31).

Bellek sorunlarıyla karşılaşırsanız —

- Bellek modüllerini çıkartıp yeniden takarak (support.dell.com adresindeki Dell Support web sitesinde *Service Manual*'a (Servis Elkitabı) bakın) bilgisayarınızın bellek ile iletişim kurduğundan emin olun.
- Bellek takma ile ilgili yönergeleri izlediğinizden emin olun. (support.dell.com adresindeki Dell Support web sitesinde *Service Manual*'a (Servis Elkitabı) bakın.)
- Bilgisayarınız DDR2 belleği destekler. Bilgisayarınız tarafından desteklenen bellek tipleri hakkında daha fazla bilgi için bkz. "Özellikler" sayfa 17.
- Dell Diagnostics programını çalıştırın (bkz. "Dell Diagnostics programı" sayfa 31).

Kilitlenmeler ve Yazılım Sorunları

 **UYARI:** Bu bölümdeki yordamları gerçekleştirmeye başlamadan önce, bilgisayarınızla birlikte gelen güvenlik bilgilerini izleyin.

Bilgisayar açılmıyor

Güç kablosunun bilgisayara ve elektrik prizine sıkıca takıldığından emin olun.

Bilgisayar yanıt vermiyor

 **DİKKAT:** İşletim sistemi yoluyla bir kapatma yapamazsanız veri kaybedebilirsiniz.

Bilgisayarı kapatma — Klavyenizdeki bir tuşa basarak veya farenizi hareket ettirerek bir yanıt alamıyorsanız, güç düğmesine bilgisayar kapanana kadar en az 8 - 10 saniye basılı tutun. Ardından bilgisayarınızı yeniden başlatın.

Bir program yanıt vermiyor

Programı sonlandırma —

- 1 Aynı anda <Ctrl> <Üst Karakter> <Esc> tuşlarına basın.
- 2 **Uygulamalar**'ı tıklatın.
- 3 Yanıt vermeyen programı tıklatın.
- 4 **Görevi Sonlandır**'ı tıklatın.

Bir program sürekli çöküyor



NOT: Yazılımın yükleme yönergeleri genellikle yazılımın belgelerinde veya bir disket ya da CD'de bulunur.

Yazılım belgelerini denetleme — Gerekirse programı kaldırıp yeniden yükleyin.

Program Microsoft® Windows® işletim sisteminin önceki bir sürümü için tasarlanmış.

Program Uyumluluk Sihirbazı'nı çalıştırın —

Program Uyumluluk Sihirbazı, bir programı Windows Vista dışındaki işletim sistemi ortamlarında da çalışacak şekilde yapılandırır.

- 1 **Başlat**  → **Denetim Masası** → **Programlar** → **Windows'un bu sürümüyle daha eski bir programı kullan** seçeneğini tıklatın.
- 2 Hoş geldiniz ekranında **İleri**'yi tıklatın.
- 3 Ekrandaki yönergeleri izleyin.

Tamamı mavi bir ekran görünüyor

Bilgisayarı kapatma — Klavyenizdeki bir tuşa basarak veya fareinizi hareket ettirerek bir yanıt alamıyorsanız, güç düğmesine bilgisayar kapanana kadar en az 8 - 10 saniye basılı tutun. Ardından bilgisayarınızı yeniden başlatın.

Diğer yazılım sorunları

Sorun giderme bilgileri için yazılım belgelerine bakın veya yazılım üreticisine başvurun —

- Programın bilgisayarda yüklü işletim sistemi ile uyumluluğundan emin olun.
- Bilgisayarınızın yazılımı çalıştırmak için en düşük donanım gereksinimlerini karşıladığından emin olun. Bilgi için yazılım belgelerine bakın.
- Programın yüklendiğinden ve uygun şekilde yapılandırıldığından emin olun.
- Aygıt sürücülerinin programla çakışmadığından emin olun.
- Gerekirse programı kaldırıp yeniden yükleyin.

Dosyalarınızı hemen yedekleyin

Sabit sürücü, disket, veya CD'leri denetlemek için bir virüs tarama programı kullanın.

Açık dosya veya programları kaydedip kapatın ve bilgisayarınızı Başlat menüsünden kapatın

İşletim Sisteminizi Yeniden Yükleme

Sürücüler

Sürücü Nedir?

Sürücü, yazıcı, fare veya klavye gibi bir aygıtı denetleyen bir programdır. Tüm aygıtlar için bir sürücü programı gerekir.

Sürücüler aygıt ve aygıtı kullanan diğer programlar arasında bir çevirmen gibi çalışırlar. Her aygıtın yalnızca kendi sürücüsünün tanıyacağı özelleştirilmiş komut setleri vardır.

Bilgisayarınız Dell™ tarafından gerekli bütün sürücüler yüklenmiş halde gönderilir; başka bir kurulumla ya da yapılandırmaya gerek yoktur.



DİKKAT: *Drivers and Utilities* CD'si işletim sistemi için bilgisayarınızda bulunmayan sürücüleri içerebilir. İşletim sisteminiz için uygun olan yazılımı yüklediğinizden emin olun.

Klavye sürücüsü gibi birçok sürücü, Microsoft® Windows® işletim sistemi ile birlikte gelir. Aşağıdaki durumlarda sürücüler yüklemeniz gerekebilir:

- İşletim sisteminizi yükseltirseniz.
- İşletim sisteminizi yeniden yüklerseniz.
- Yeni bir aygıt bağlarsanız veya yüklerseniz.

Sürücülerin Tanımlanması

Herhangi bir aygıtla ilgili bir sorun yaşıyorsanız, sorunun kaynağının sürücü olup olmadığını belirleyin ve gerekirse sürücüyü güncelleştirin.

- 1 Windows Vista başlat düğmesini™  tıklatın ve **Bilgisayar**'ı sağ tıklatın.
- 2 **Özellikler**→ **Aygıt Yöneticisi**'ni tıklatın.



NOT: Kullanıcı Hesabı Denetimi penceresi açılabilir. Bilgisayarda bir yöneticiyseniz **Devam** düğmesini tıklatın; değilseniz devam etmek için yöneticinize başvurun.

Listede aşağı inerek herhangi bir aygıt simgesinin yanında ünlem işareti (sarı bir daire içinde [!]) olup olmadığına bakın.

Aygıt adının yanında bir ünlem işareti varsa, sürücüyü yeniden yüklemeniz ya da yeni bir sürücü yüklemeniz gerekebilir (bkz."Sürücüler ve Yardımcı Programları Yeniden Yükleme" sayfa 42).



Sürücüler ve Yardımcı Programları Yeniden Yükleme



DİKKAT: support.dell.com adresindeki Dell Support web sitesinde ve *Drivers and Utilities* CD'sinde Dell™ bilgisayarlar için onaylanan sürücüler sağlanır. Başka kaynaklardan alınan sürücüler yüklerseniz, bilgisayarınız doğru çalışmayabilir.

Windows Aygıt Sürücüsü Geri Alma

Bir sürücüyü yükledikten veya güncelleştirdikten sonra bilgisayarınızda sorun oluşursa, sürücüyü önceden yüklü olan sürümle değiştirmek için Windows Aygıt Sürücüsü Geri Alma'yı kullanın.

- 1 Windows Vista başlat düğmesini  tıklatın ve **Bilgisayar**'ı sağ tıklatın.
- 2 **Özellikler**→ **Aygıt Yöneticisi**'ni tıklatın.
 **NOT: Kullanıcı Hesabı Denetimi** penceresi açılabilir. Bilgisayarda bir yöneticiyseniz **Devam** düğmesini tıklatın; değilseniz Aygıt Yöneticisine girmek için yöneticinize başvurun.
- 3 Yeni sürücü kurulmuş olan aygıtla sağ tuşla tıklatın sonra **Özellikler**'i tıklatın.
- 4 **Sürücüler** sekmesini→ **Sürücüyü Geri Al**'ı tıklatın.

Drivers and Utilities CD'sini Kullanma

Aygıt Sürücüsüne Geri Dönme ya da Sistem Geri Yükleme ("İşletim Sisteminizi Geri Yükleme" sayfa 44) sorunu çözmezse, sürücüyü *Drivers and Utilities* CD'sinden yeniden yükleyin.

- 1 Windows masaüstü görüntülenirken *Drivers and Utilities* ortamını takın.
Drivers and Utilities ortamını ilk kez kullanıyorsanız adım 2 konumuna gidin. İlk kez kullanmıyorsanız, adım 5 konumuna gidin.
- 2 *Drivers and Utilities* ortamı yükleme programı başladığında, ekrandaki komutları izleyin.
- 3 **InstallShield Sihirbazı Tamamlandı** penceresi görüldüğünde, *Drivers and Utilities* CD'sini çıkarın ve bilgisayarınızı yeniden başlatmak için **Son'u** tıklatın.
- 4 Windows masaüstünü gördüğünüzde, *Drivers and Utilities* CD'sini yeniden takın.
- 5 **Welcome Dell System Owner** ekranında, **İleri**'yi tıklatın.



NOT: *Drivers and Utilities* ortamında sadece bilgisayarınızla birlikte gelen ekran sürücülerini görüntülenir. Başka donanımlar eklediyseniz, yeni donanımın sürücülerini *Drivers and Utilities* CD'sinde görüntülenmeyebilir. Bu sürücüler görüntülenmezse *Drivers and Utilities* CD'sinin uygulamasından çıkın. Sürücü bilgileri için aygıtla birlikte gelen belgelere bakın.

Drivers and Utilities programının bilgisayarınızda bir donanım algıladığını belirten bir ileti görüntülenir.



Bilgisayarınız tarafından kullanılan sürücüler **My Drivers'da** görüntülenir—**Drivers and Utilities** programı bu bileşenleri sistem penceresinde tanımlar.

- 6 Yeniden yüklemek istediğiniz sürücüyü tıklatın ve ekrandaki yönergeleri izleyin.

Belli bir sürücü listede yoksa, sürücü işletim sisteminiz için gerekli olmayabilir.

Sürücülerini El ile Yeniden Yükleme

Sürücü dosyalarını önceki bölümde açıklanan şekilde sabit sürücünüze çıkardıktan sonra :

- 1 Windows Vista başlat düğmesini  tıklatın ve **Bilgisayar**'ı sağ tıklatın.
- 2 **Özellikler**→ **Aygıt Yöneticisi**'ni tıklatın.
 **NOT: Kullanıcı Hesabı Denetimi** penceresi açılabilir. Bilgisayarda bir yöneticiyseniz **Devam** düğmesini tıklatın; değilseniz Aygıt Yöneticisine girmek için yöneticinize başvurun.
- 3 Sürücüsünü yüklediğiniz aygıtın türünü (örneğin, **Ses** veya **Video**) çift tıklatın.
- 4 Sürücüsünü yüklediğiniz aygıtın adını çift tıklatın.
- 5 **Sürücü** sekmesini→ **Sürücüyü Güncelleştir**→ **Sürücü yazılımı için bilgisayarına gözet** seçeneğini tıklatın.
- 6 **Gözet**'i tıklatın ve sürücü dosyalarını önceden kopyaladığımız yeri bulun.
- 7 Uygun sürücünün adı görüldüğünde, sürücünün adını→ **Tamam**→ **İleri**'yi tıklatın.
- 8 **Son**'u tıklatın ve bilgisayarınızı yeniden başlatın.

İşletim Sisteminizi Geri Yükleme

İşletim sisteminizi aşağıdaki yollarla geri yükleyebilirsiniz:

- Sistem Geri Yükleme bilgisayarınızı veri dosyalarını etkilemeden önce bir çalışma durumuna döndürür. İşletim sisteminizi geri yüklemek ve veri dosyalarınızı korumak için ilk çözüm olarak Sistem Geri Yükleme'yi kullanın.
- Dell Factory Image Restore (Dell Fabrika Ayarları Görüntüsüne Geri Yükleme), sabit sürücünüzü bilgisayarı satın aldığımız sıradaki çalışma durumuna geri yükler. Her ikisi de sabit sürücünüzdeki tüm verileri siler ve bilgisayarı aldıktan sonra yüklediğiniz tüm programları kaldırır. Dell Factory Image Restore uygulamasını sadece Sistem Geri Yükleme ile işletim sisteminizdeki sorunu çözemediğinizde kullanın.
- Bilgisayarınızla birlikte bir *Operating System* (İşletim Sistemi) diski aldıysanız, işletim sisteminizi geri yüklemek için bu diski kullanabilirsiniz. Ancak, *Operating System* diskini kullanmak da sabit sürücünüzdeki tüm verileri siler. Diski *sadece* Sistem Geri Yükleme ile işletim sistemi sorununuzu çözemediğinizde kullanın.

Microsoft Windows Sistem Geri Yükleme'yi Kullanma

Windows işletim sistemleri, donanıma, yazılıma veya sistem ayarlarına yapılan değişiklikler bilgisayarı istenmeyen bir sistem durumuna getirmişse, bilgisayarınızı önceki bir sistem durumuna geri yüklemenizi (veri dosyalarını etkilemeden) sağlayan Sistem Geri Yükleme seçeneğini sağlar. Sistem Geri Yüklemenin bilgisayarınızda yaptığı hiçbir değişiklik geri alınamaz.





DİKKAT: Veri dosyalarınız düzenli olarak yedekleyin. Sistem Geri Yükleme, veri dosyalarınızı izlemez veya kurtarmaz.



NOT: Bu belgedeki yordamlar Windows varsayılan görünümü için yazılmıştır, bu nedenle Dell™ bilgisayarınızı Windows Klasik görünümüne ayarladığınızda bunlar geçerli olmayabilir.

Sistem Geri Yükleme'yi Başlatma

- 1 **Başlat**  düğmesini tıklatın.
- 2 Aramayı Başlat kutusuna `System Restore` (Sistem Geri Yükleme) yazın ve <Enter> tuşuna basın.
 **NOT: Kullanıcı Hesabı Denetimi** penceresi açılabilir. Bilgisayarda bir yöneticiyseniz, **Devam'**ı tıklatın; aksi takdirde istediğiniz eyleme devam etmek için yöneticinize başvurun.
- 3 **İleri'**yi tıklatın ve ekranda kalan komutları izleyin.

Sistem Geri Yükleme'nin sorununuzu çözmemesi durumunda son sistem geri yüklemeyi geri alabilirsiniz.

Son Sistem Geri Yüklemeyi Geri Alma



DİKKAT: Son sistem geri yüklemesini geri almadan önce, açık dosyaları kaydedip kapatın ve açık programlardan çıkın. Sistem geri yükleme bitene kadar hiçbir dosyayı veya programı değiştirmeyin, açmayın veya silmeyin.

- 1 **Başlat**  düğmesini tıklatın.
- 2 Aramayı Başlat kutusuna `System Restore` (Sistem Geri Yükleme) yazın ve <Enter> tuşuna basın.
- 3 **Son sistem yüklememi geri al'**ı ve **Devam'**ı tıklatın.

Dell Factory Image Restore ögesini kullanma



DİKKAT: Dell Factory Image Restore kullanıldığında sabit sürücünüzdeki tüm veriler kalıcı olarak silinir ve bilgisayarınızı aldıktan sonra yüklediğiniz tüm programlar veya sürücüler kaldırılır. Mümkünse, bu seçenekleri kullanmadan önce verilerinizi yedekleyin. Dell Factory Image Restore uygulamasını sadece Sistem Geri Yükleme ile işletim sisteminizdeki sorunu çözemediğinizde kullanın.



NOT: Dell Factory Image Restore uygulaması bazı ülkelerde veya bazı bilgisayarlarda kullanılamayabilir.

Dell Factory Image Restore işlevini işletim sisteminizi geri yüklemek için son yöntem olarak kullanın. Bu seçenekler sabit sürücünüzü bilgisayarınızı ilk aldığınızdaki çalışma durumuna döndürür. Bilgisayarınızı aldıktan sonra eklediğiniz veri dosyaları dahil tüm program veya dosyalar sabit sürücüden kalıcı olarak silinir. Veri dosyaları belgeleri, elektronik tabloları, e-posta mesajlarını, dijital fotoğrafları, müzik dosyalarını vb. içerir. Mümkünse, Factory Image Restore uygulamasını kullanmadan önce tüm verileri yedekleyin.

Dell Factory Image Restore

- 1 Bilgisayarı açın. Dell logosu görüldüğünde Vista Advanced Boot Options (Gelişmiş Önyükleme Seçenekleri) penceresine ulaşmak için birkaç kez <F8> tuşuna basın.
- 2 **Bilgisayarınızı Onarın** seçeneğini belirleyin.
Sistem Kurtarma Seçenekleri penceresi görüntülenir.
- 3 Bir klavye düzeni seçin ve **İleri**'yi tıklayın.
- 4 Kurtarma seçeneklerine erişmek için yerel kullanıcı olarak oturum açın. Komut istemine erişmek için Kullanıcı adı alanına administrator (yönetici) yazın ve ardından **Tamam**'i tıklayın.
- 5 **Dell Fabrika Görüntüsü Geri Yükleme**'yi tıklayın.



NOT: Yapılandırmanıza bağlı olarak, **Dell Fabrika Araçları** seçeneğini ve ardından **Dell Fabrika Görüntüsü Geri Yükleme** seçeneğini belirlemeniz gerekebilir.

Dell Factory Image Restore karşılama ekranı görüntülenir.

- 6 **İleri**'yi tıklayın.

Veri Silmeyi Onayla ekranı görüntülenir.

➔ **DİKKAT:** Fabrika Görüntüsü Geri Yükleme'ye devam etmek istemiyorsanız, **İptal**'i tıklayın.

- 7 Sabit sürücüyü yeniden biçimlendirmek ve sistem yazılımını fabrika durumuna geri döndürmeye devam etmek istediğinizi onaylamak için onay kutusunu tıklayın ve ardından **İleri**'yi tıklayın.

Gerçek yüklemeye işlemi başlar ve tamamlanması beş dakika veya daha fazla sürebilir. İşletim sistemi ve fabrikada yüklenen uygulamalar fabrika durumuna döndürüldüğünde bir mesaj görüntülenir.

- 8 Sistemi yeniden başlatmak için **Son**'u tıklayın.

Operating System Ortamını Kullanma

Başlamadan Önce

Yeni yüklenen bir sürücüdeki sorunu düzeltmek için Windows işletim sistemini yeniden yüklemeyi düşünüyorsanız, önce Windows Aygıt Sürücüsünü Geri Alma'yı kullanmayı deneyin. Bkz. "Windows Aygıt Sürücüsü Geri Alma" sayfa 42. Aygıt Sürücüsünü Geri Alma sorunuza çözmiyorsa, işletim sisteminizi yeni aygıt sürücüsünü yüklemeyi önceki sistem durumuna geri döndürmek için Sistem Geri Yükleme'yi kullanın. Bkz. "Microsoft Windows Sistem Geri Yükleme'yi Kullanma" sayfa 45.

➔ **DİKKAT:** Kurulumu yapmadan önce, birincil sabit sürücünüzdeki tüm veri dosyalarını yedekleyin. Geleneksel sabit sürücü yapılandırılmaları için, birincil sabit sürücü, bilgisayarın ilk algıladığı sürücüdür.

Windows'u yeniden yüklemek için aşağıdakiler gereklidir:

- Dell™ *Operating System* ortamı
- Dell *Drivers and Utilities* ortamı

✎ **NOT:** Dell *Drivers and Utilities* ortamı bilgisayarınızın bir araya getirilirken yüklenen sürücüleri içerir. Gerekli sürücüleri yüklemek için Dell *Drivers and Utilities* ortamını kullanın. Bilgisayarı sipariş ettiğiniz bölgeye veya ortamı isteyip istemediğinize bağlı olarak, Dell *Drivers and Utilities* ortamı ve *Operating System* ortamı bilgisayarınızla birlikte verilebilir.

Windows Vista® İşletim Sistemini Yeniden Yükleme

Yeniden yükleme işleminin tamamlanması 1 ila 2 saat sürebilir. İşletim sistemini yeniden yükledikten sonra, aygıt sürücülerini, virüsten koruma programını ve diğer yazılımları da yeniden yüklemeniz gerekir.

- 1 Açık dosyaları kaydedip kapatın ve açık programlardan çıkın.
- 2 *Operating System* ortamını takın.
- 3 **Install Windows (Windows'u Yükle)** iletisi görüntülenirse, **Exit'i** (Çıkış) tıklatın.
- 4 Bilgisayarı yeniden başlatın.

DELL logosu görüldüğünde hemen <F12> tuşuna basın.

 **NOT:** Fazla uzun süre beklediyseniz ve işletim sistemi logosu görünürse, Microsoft® Windows® masaüstünü görene kadar bekleyin; ardından bilgisayarınızı kapatın ve yeniden deneyin.

 **NOT:** Sonraki adımlar, önyükleme sırasını yalnızca bir kez değiştirir. Sonraki başlatmada, bilgisayar sistem kurulumu programında belirtilen aygıtlara göre önyükleme yapar.

- 5 Önyükleme aygıtı listesi görüldüğünde, **CD/DVD/CD-RW Driver** (CD/DVD/CD-RW Sürücüsü) seçeneğini vurgulayın ve <Enter> tuşuna basın.
- 6 **CD-ROM'dan başlatmak** için bir tuşa basın.
- 7 Yükleme tamamlamak için ekrandaki yönergeleri izleyin.

Bilgi Bulma



NOT: Bazı özellikler ve ortamlar isteğe bağlı olabilir ve bilgisayarınızla birlikte gönderilmemiş olabilir. Bazı özellikler ve ortamlar bazı ülkelerde bulunmayabilir.



NOT: Bilgisayarınızla birlikte daha fazla bilgi gelebilir.

Belge/Ortam/Etiket	İçindekiler
<p>Servis Etiketi/Hızlı Servis Kodu</p> <p>Service Tag/Express Service Code (Servis Etiketi/Hızlı Servis Kodu) bilgisayarınızdadır.</p>	<ul style="list-style-type: none"> support.dell.com adresini kullandığınızda veya teknik desteği aradığınızda bilgisayarınızı tanımlamak için Servis Etiketi numarasını kullanın. Teknik desteği aradığınızda çağrınızı yönlendirmek için Hızlı Servis Kodu numarasını girin. <p>NOT: Service Tag/Express Service Code (Servis Etiketi/Hızlı Servis Kodu) bilgisayarınızdadır.</p>
<p>Drivers and Utilities CD'si</p> <p><i>Drivers and Utilities</i> CD'si bilgisayarınızla birlikte verilebilen CD veya DVD'dir.</p>	<ul style="list-style-type: none"> Bilgisayarınız için bir tanı programı. Bilgisayarınızın sürücülerini. <p>NOT: Sürücü ve belge güncelleştirmeleri support.dell.com web sitesinde bulunabilir.</p> <ul style="list-style-type: none"> Desktop System Software (DSS). Benioku dosyaları. <p>NOT: Bilgisayarınızdaki teknik değişiklikler hakkında son güncelleştirmeleri veya teknisyenlere veya deneyimli kullanıcılara yönelik gelişmiş teknik başvuru malzemelerini sağlamak için CD'nizde Benioku dosyaları bulunabilir.</p>
<p>Operating System (İşletim Sistemi) Ortamı</p> <p>Operating System ortamı, bilgisayarınızla birlikte gelmiş olabilecek bir CD veya DVD'dir.</p>	<p>İşletim sisteminizi yeniden yüklerseniz</p>

Belge/Ortam/Etiket	İçindekiler
Servis El Kitabı Bilgisayarınızın <i>Service Manual</i> 'ı (Servis Elkitabı) support.dell.com adresinde bulunabilir.	<ul style="list-style-type: none">• Parçaları nasıl çıkartabilirim ve değiştirebilirim?• Sistem ayarlarını nasıl yapılandırabilirim?• Sorunları nasıl giderebilirim ve çözebilirim?
Dell Technology Guide <i>Dell Technology Guide</i> (Dell Teknoloji Kılavuzu) support.dell.com adresinden temin edilebilir.	<ul style="list-style-type: none">• İşletim sisteminiz hakkında.• Çevre birimlerinin kullanımı ve bakımı.• RAID, Internet, Bluetooth[®], E-posta, ağ gibi birçok teknolojiyi anlama.
Microsoft[®] Windows[®] Lisans Etiketi Microsoft Windows Lisansınız bilgisayarınızdadır.	<ul style="list-style-type: none">• İşletim sistemi ürün anahtarınızı sağlar.
Ürün güvenliği ve garanti bilgileri bilgisayarınızın yanında basılmış olarak temin edilebilir.	<ul style="list-style-type: none">• Garanti bilgileri• Hükümler ve Koşullar (yalnızca ABD)• Güvenlik yönergeleri• Düzenleyici bilgiler• Ergonomi bilgileri• Son Kullanıcı Lisans Sözleşmesi

Yardım Alma

Yardım Alma

 **UYARI: Bilgisayarın kapağını çıkarmak gerekirse, önce tüm elektrik çıkışlarından bilgisayarın ve modem kablolarının bağlantısını kesin.**

Bilgisayarınızda bir sorunla karşılaşırsanız, tanılamak için aşağıdaki adımları tamamlayın ve sorunu giderin:

- 1 Bilgisayarınızın karşılaştığı sorunla ilgili olarak bilgi ve yordamlar için bkz. "Sorunları Çözme" sayfa 35.
- 2 Dell Diagnostics'i çalıştırmayla ilgili yordamlar için bkz. "Dell Diagnostics programı" sayfa 31.
- 3 "Tanı Denetim Listesi" sayfa 55 doldurun.
- 4 Kurulum ve sorun giderme yordamlarında yardım almak için, (support.dell.com) adresindeki Dell Destek sitesinde Dell'in çok çeşitli çevrimiçi hizmetlerini kullanabilirsiniz. Çevrimiçi Dell Destek sitesinin kapsamlı listesi için, bkz. "Çevrimiçi Hizmetler" sayfa 52.
- 5 Önceki adımlarda sorunu çözemediyse, bkz. "Dell'e Başvurma" sayfa 56.



NOT: Dell Destek hizmetini bilgisayardaki veya bilgisayarın yakınındaki bir telefondan ararsanız, destek personeli gerekli yordamlarda size yardımcı olabilir.



NOT: Dell'in Hızlı Servis Kodu sistemi bütün ülkelerde bulunmayabilir.

Dell'in otomatik telefon sisteminden istendiğinde, çağrının doğrudan ilgili destek personeline yönlendirilebilmesi için Hızlı Servis Kodunuzu girin. Hızlı Servis Kodunuz yoksa, **Dell Accessories** klasörünü açın, **Hızlı Servis Kodu** simgesini çift tıklatın ve yönergeleri izleyin.

Dell Destek hizmetini kullanma talimatları için, bkz. "Teknik Destek ve Müşteri Hizmetleri" sayfa 52.



NOT: Aşağıdaki hizmetler Kıta ABD'sinin dışındaki yerlerde her zaman bulunmayabilir. Hizmetin verilir verilmediğini öğrenmek için Dell temsilcinize başvurun.

Teknik Destek ve Müşteri Hizmetleri

Dell'in destek hizmetinden Dell™ donanımlarına ilişkin sorularınıza yanıt alabilirsiniz. Destek personeli hızlı ve doğru yanıtlar verebilmek için bilgisayar tabanlı tanılarını kullanır.

Dell'in destek hizmetine başvurmak için, "Aramadan Önce" sayfa 54 bölümüne gidin ve bölgenizin başvuru bilgilerine bakın veya **support.dell.com** sitesine gidin.

DellConnect™

DellConnect, bir Dell hizmet ve desteğinin geniş bantlı bir bağlantı üzerinden bilgisayarınıza erişip, sorununuza tanı koymasını ve sizin süpervizörlüğünüzde onarılmasını sağlayan basit bir çevrimiçi erişim aracıdır. Daha fazla bilgi için **support.dell.com** sitesine gidin ve **DellConnect**'i tıklatın.

Çevrimiçi Hizmetler

Aşağıdaki web sitelerinden Dell ürünleri ve hizmetleri hakkında bilgi alabilirsiniz:

www.dell.com

www.dell.com/ap (sadece Asya/Pasifik ülkeleri)

www.dell.com/jp (sadece Japonya)

www.euro.dell.com (sadece Avrupa)

www.dell.com/la (Latin Amerika ve Karayip ülkeleri)

www.dell.ca (sadece Kanada)

Dell Destek hizmetlerine aşağıdaki web sitelerinden ve e-postayla erişebilirsiniz:

- Dell Destek web siteleri

support.dell.com

support.jp.dell.com (sadece Japonya)

support.euro.dell.com (sadece Avrupa)

- Dell Destek e-posta adresleri

mobile_support@us.dell.com

support@us.dell.com

la-techsupport@dell.com (sadece Latin Amerika ve Karayip ülkeleri)

apsupport@dell.com (sadece Asya/Pasifik ülkeleri)

- Dell Pazarlama ve Satış e-posta adresleri
apmarketing@dell.com (sadece Asya/Pasifik ülkeleri)
sales_canada@dell.com (sadece Kanada)

- Anonim dosya aktarma protokolü (FTP)

ftp.dell.com

Anonim kullanıcı olarak oturum açın ve e-posta adresinizi ve parolanızı kullanın.

AutoTech Hizmeti

Dell'in otomatik destek hizmeti AutoTech, Dell müşterileri tarafından taşınabilir ve masaüstü bilgisayarlar hakkında sık sorulan sorulara kaydedilmiş yanıtlar sağlar.

AutoTech hizmetini aradığınızda, telefonunuzun tuşlarını kullanarak sorularınızla ilgili konuları seçin. Bölgenizde arayabileceğiniz telefon numaraları için, bkz. "Dell'e Başvurma" sayfa 56.

Sipariş Durumu Otomatik Yanıt Hizmeti

Sipariş ettiğiniz herhangi bir Dell ürününün durumunu öğrenmek için, **support.dell.com**, sitesine gidebilir veya sipariş durumu otomatik yanıt hizmetini arayabilirsiniz. Sesli yanıt sistemi siparişinizi bulmak ve durumunu bildirmek için sizden bilgi ister. Bölgenizde arayabileceğiniz telefon numaraları için, bkz. "Dell'e Başvurma" sayfa 56.

Siparişinizle İlgili Sorunlar

Siparişinizle ilgili eksik parça, yanlış parça, hatalı fatura gibi sorunlar varsa, yardım almak için Dell'e başvurun. Görüşme sırasında faturanızı veya irsaliyeyi yanınızda bulundurun. Bölgenizde arayabileceğiniz telefon numaraları için, bkz. "Dell'e Başvurma" sayfa 56.

Ürün Bilgileri

Dell'de bulunan diğer ürünler hakkında bilgi almanız gerekirse veya sipariş vermek isterseniz, **www.dell.com** adresinden Dell web sitesini ziyaret edin. Bölgenizden arayabileceğiniz telefon numarasını öğrenmek veya bir satış temsilcisiyle görüşmek için, bkz. "Dell'e Başvurma" sayfa 56.

Parçaları Garanti Kapsamında Onarım veya Değişirme için Gönderme

Onarım veya değiştirilmek üzere gönderilecek tüm parçaları aşağıda belirtilen şekilde hazırlayın:

- 1 Dell'i arayıp İade Edilen Ürün Yetki Numarası alın ve bu numarayı kutunun üstüne kolayca ve açıkça görünecek şekilde yazın.
Bölgenizde arayabileceğiniz telefon numaraları için, bkz. "Dell'e Başvurma" sayfa 56. Kutuya faturanın bir kopyasını ve iade nedenini belirten bir mektup ekleyin.
- 2 Çalıştırdığımız testleri ve Dell Diagnostics tarafından gönderilen hata mesajlarını (bkz. "Dell'e Başvurma" sayfa 56 içeren Tanı Denetim Listesinin (bkz. "Tanı Denetim Listesi" sayfa 55) bir kopyasını da koyun.
- 3 Gönderilen parça değiştirilecekse, parçaya ait tüm aksesuarları (elektrik kabloları, yazılım disketleri, kızıkları vb.) da gönderin.
- 4 Gönderilecek malzemeyi orijinal (veya eşdeğer) paketleme malzemesine koyun.

Sevk masrafları size aittir. Ayrıca, iade edilen tüm ürünlerin sigortalanması sizin sorumluluğunuzdadır ve Dell'e sevk edilmesi sırasında hasar riskini dikkate almanız gerekir. Teslimde Ödeme (C.O.D.) paketleri kabul edilmemektedir.

Yukarıdaki gereklerin herhangi biri yerine getirilmeden yapılan iadeler Dell'in teslim masası tarafından geri çevrilecek ve size iade edilecektir.

Aramadan Önce



NOT: Görüşme sırasında Hızlı Servis Kodu yanınızda olmalıdır. Bu kod Dell'in otomatik destek telefon sisteminin çağrınızı daha doğru yönlendirmesine yardımcı olur. Sizden ayrıca Servis Etiketini de istenecektir (bilgisayarınızın arkasında veya altında bulunur).

Tanı Denetim Listesini doldurmayı da unutmayın (bkz. "Tanı Denetim Listesi" sayfa 55). Mümkünse, yardım almak üzere Dell'i aramadan önce bilgisayarınızı açın ve bilgisayarınızdaki veya yakınındaki bir telefonu kullanın. Sizden klavyeyi kullanarak bazı komutlar girmeniz, işlemler sırasında ayrıntılı bilgi iletmeniz veya sadece bilgisayarın kendisinde yapılabilecek sorun giderme işlemlerini yapmanız istenebilir. Bilgisayarınızın belgelerini hazır bulundurun.



UYARI: Bilgisayarınızın içinde çalışmadan önce, bilgisayarınızla birlikte gelen güvenlik bilgilerini izleyin.

Tanı Denetim Listesi

Ad:

Tarih:

Adres:

Telefon numarası:

Service Tag (Servis Etiketi):

Hızlı Servis Kodu:

İade Edilen Ürün Yetki Numarası (Dell destek teknisyeni tarafından verildiyse):

İşletim sistemi ve sürümü:

Aygıtlar:

Ek kartlar:

Ağa bağlı mısınız? Evet Hayır

Ağ, sürüm ve ağ adaptörü:

Programlar ve sürümleri:

Sistemin başlangıç dosyalarını saptamak için işletim sisteminizin belgelerine bakın. Bilgisayara bir yazıcı bağlıysa, dosyaları yazdırın. Değilse, Dell'i aramadan önce bu dosyaları okuyun.

Hata mesajı, uyarı kodu veya tanı kodu:

Sorunun açıklaması ve gerçekleştirdiğiniz sorun giderme yordamları:

Dell'e Başvurma

ABD'deki müşterilerimiz 800-WWW-DELL (800-999-3355) no'lu telefonu arayabilir.



NOT: Etkin bir Internet bağlantınız yoksa, başvuru bilgilerini satış faturanızda, irsaliyede, fişte veya Dell ürün kataloğunda bulabilirsiniz.

Dell, çeşitli çevrimiçi ve telefonla destek ve hizmet seçenekleri sağlar. Bu hizmetlerin kullanılabilirliği ülkeye ve ürüne göre değişir ve bölgenizde bazı hizmetler verilemiyor olabilir. Satış, teknik destek veya müşteri hizmeti konularında Dell'e başvurmak için:

- 1 **support.dell.com** sitesini ziyaret edin.
- 2 Sayfanın altındaki **Ülke/Bölge Seçin** açılan menüsünden ülkenizi veya bölgenizi seçin.
- 3 Sayfanın sol tarafındaki **Bizimle Bağlantı Kurun**'u tıklatın.
- 4 Gereksiniminize uygun hizmet veya destek bağlantısını seçin.
- 5 Size en uygun Dell'e başvurma yöntemini seçin.

Ek

FCC Bildirimi (Sadece ABD)

FCC Sınıf B

Bu donanım radyo frekansı enerjisi üretir, kullanır ve yayabilir ve üreticinin yönerge kılavuzuna kurulmaması ve kullanılmaması durumunda, radyo ve televizyon sinyali alımlarında girişime neden olabilir. Bu ekipman test edilmiş ve FCC Kuralları 15. Maddesine göre bir Sınıf B dijital aygıt için sınırlara uyduğu görülmüştür.

Bu aygıt FCC kurallarının 15. Maddesine uyar. Çalıştırma aşağıdaki iki koşula tabidir:

- 1 Bu aygıt zararlı parazitlere yol açamaz.
- 2 Bu aygıt istenmeyen çalışmaya yol açabilecek parazitler dahil alının bütün parazitleri kabul etmelidir.



DİKKAT: FCC yönetmelikleri, Dell Inc. tarafından açıkça onaylanmamış değişiklik veya modifikasyonların bu donanımı kullanma yetkinizi geçersiz kılabileceğini belirtmektedir.

Bu sınırlar bir konut kurulumunda zararlı parazitlere karşı makul koruma sağlamak üzere tasarlanmıştır. Ancak belli bir kurulumda parazitlerin olmayacağı garanti değildir. Bu cihaz radyo veya televizyon sinyali alımlarında zararlı girişime neden oluyorsa (bunu cihazı açıp kapatarak saptayabilirsiniz), girişimi aşağıdaki önlemlerin biri veya birkaçıyla gidermeyi denemeniz önerilir:

- Alıcı antenin yönünü değiştirin.
- Sistemin alıcıya göre yerini değiştirin.
- Sistemi alıcıdan uzaklaştırın.
- Sistemi farklı bir fişe takın böylelikle sistem ve alıcı farklı devreler üzerinde olur.

Gerekirse, ek öneriler için bir Dell Inc. temsilcisine ya da deneyimli bir radyo/televizyon teknisyenine danışın.

Aşağıdaki bilgiler, bu belgenin kapsadığı aygıt veya aygıtlar için FCC yönetmeliklerine uygun olarak sağlanmaktadır:

- Ürün adı: Dell™ Inspiron 518/Dell Inspiron 519
- Model numarası: DCMF
- Şirket adı:
Dell Inc.
Uluslararası Mevzuat Uyumluluğu ve Çevre Konuları
One Dell Way
Round Rock, TX 78682 ABD
512-338-4400



NOT: Diğer mevzuat bilgileri için bilgisayarınızla birlikte verilen mevzuat bilgilerine bakın.

Macrovision Ürün Bildirimi

Bu ürün, Macrovision Corporation ile diğer hak sahiplerine ait bazı A.B.D. patentlerindeki yöntem iddiaları ve diğer fikri mülkiyet hakları ile korunan telif hakkı koruma teknolojisine sahiptir. Bu telif hakkı koruma teknolojisinin kullanım yetkisi Macrovision Corporation tarafından verilmelidir ve Macrovision Corporation tarafından başka türlü bir yetki verilmediyse, yalnızca ev için ve diğer sınırlı görüntüleme kullanımları için amaçlanmalıdır. Tersine mühendislik ya da demonte etme yasaktır.

Dizin

B

- belgeler
 - Dell Technology Guide, 50
 - düzenleyici, 50
 - ergonomi, 50
 - garanti, 50
 - güvenlik, 50
 - Service Manual, 50
 - Son Kullanıcı Lisans Sözleşmesi, 50
 - Ürün Bilgisi Kılavuzu, 50
- bellek
 - sorunlar, 37
- bilgileri yeni bilgisayara aktarma, 15
- bilgisayar
 - çöküyor, 37, 39
 - önceki duruma geri yükleme, 44
 - özellikler, 17
 - sesli uyarı kodları, 27
 - yanıt vermiyor, 37

C

- çakışmalar
 - yazılım ve donanım uyumsuzlukları, 31
- CD'ler
 - işletim sistemi, 49

D

- Dell
 - iletişim kurma, 56
- Dell Diagnostics programı, 31
- Dell Diagnostics Programını Drivers and Utilities CD'sinden Başlatma, 32
- Dell Diagnostics Programını Sabit Sürücünüzden Başlatma, 32
- Dell Technology Guide, 50
- Dell'le iletişim kurma, 56
- DellConnect, 52
- destek
 - Dell'le iletişim kurma, 56
- donanım
 - çakışmalar, 31
 - Dell Diagnostics, 31
 - sesli uyarı kodları, 27
- Dosya ve Ayarlar Aktarma Sihirbazı, 15
- Drivers and Utilities CD'si
 - Dell Diagnostics, 31
- düzenleyici bilgiler, 50

E

- ergonomi bilgileri, 50

F

Factory Image Restore, 46

G

garanti bilgileri, 50

güç

sorunlar, 35

güç ışığı

durumlar, 35

güvenlik yönergeleri, 50

H

hata mesajları

sesli uyarı kodları, 27

I

işletim sistemi

ortam, 47

yeniden yükleme, 49

İnternet bağlantısı

ayarlar, 13

hakkında, 13

seçenekler, 13

IRQ çakışmaları, 31

O

özellikler, 17

P

Program Uyumluluk Sihirbazı, 38

S

S.M.A.R.T, 30

Servis El Kitabı, 50

sesli uyarı kodları, 27

sihirbazlar

Dosya ve Ayarlar Aktarma

Sihirbazı, 15

Program Uyumluluk Sihirbazı, 38

Sistem Geri Yükleme, 44-45

Son Kullanıcı Lisans

Sözleşmesi, 50

sorun giderme

çakışmalar, 31

Dell Diagnostics, 31

Donanım Sorun Giderici, 31

önceki duruma geri

yükleme, 44-45

sorunlar

bellek, 37

bilgisayar çöküyor, 37, 39

bilgisayar yanıt vermiyor, 37

çakışmalar, 31

Dell Diagnostics, 31

genel, 37

güç, 35

güç ışığı durumları, 35

mavi ekran, 39

önceki duruma geri

yükleme, 44-45

program çöküyor, 38
program yanıt vermiyor, 38
programlar ve Windows
uyumluluđu, 38
sesli uyarı kodları, 27
yazılım, 38-39
sürücüler, 41
hakkında, 41
tanımlama, 42
yeniden kurma, 42

T

tanılamalar
Dell, 31
sesli uyarı kodları, 27
telefon numaraları, 56

W

Windows Vista
Donanım Sorun Giderici, 31
Fabrika Görüntüsü Geri
Yükleme, 46
Program Uyumluluk Sihirbazı, 38
Sistem Geri Yükleme, 45
Windows XP
Aygıt Sürücüsü Geri Alma, 42
Dosya ve Ayarlar Aktarma
Sihirbazı, 15
Sistem Geri Yükleme, 44-45
yeniden yükleme, 49

Y

yazıcı
ayarlama, 13
bağlama, 13
yazılım
çakışmalar, 31
sorunlar, 38-39

